

UNI-Aire®

ยูนิแอร์ แอร์พื้นรู้ขีด

เครื่องปรับอากาศสมัยใหม่



น้ำยา R-32



เบอร์ 5



มอก.2134



มอก.1529



TIS 17025



Made in Thailand



Wi-Fi Control



DECOR SERIES - Ceiling conceal

เครื่องปรับอากาศแบบซ่อนใต้ฝ้า รุ่น CFHV/AFV ด้วยการออกแบบหน้ากากให้ตอบโจทย์ทุกการใช้งานสามารถปรับทิศทางลมได้ทั่วถึงไม่ว่าจะใกล้ไกล และมาพร้อมดีไซน์ให้เลือก 4 สี ให้ตอบโจทย์การตกแต่งของคุณ

แฟนคอยล์ยูนิต รุ่น : CFHV



Turbo Fan

มอเตอร์ส่งลมกำลังสูง ช่วยให้ห้องเย็นเร็ว และส่งลมได้ไกลให้ลมเย็นสดชื่นกระจายไกลทั่วห้อง

■ Model : CFHV



Hydrophilic Coil

ฟินสัฟา ช่วยให้ไม่เกาะที่ผิวฟนระบายน้ำได้ดี ลดความอับชื้น ลดการเกิดเชื้อรา ลดการสึกกร่อน และยืดอายุการใช้งาน



ท่อทองแดงแบบเกลียวใน

Inner Groove Copper Tube ช่วยเพิ่มพื้นที่สัมผัสในการแลกเปลี่ยนความร้อน

■ Model : SGF



4 Directional Airflow

ระบบจ่ายลมอัจฉริยะ สามารถกระจายลมแบบอัติสวิง ขึ้น-ลง ซ้าย-ขวา หรือเลือกปรับอยู่กับที่

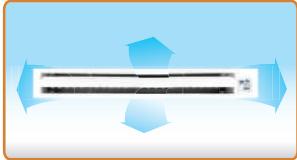

ระบบกระจายลมอัจฉริยะ

สามารถกระจายลมแบบอัติสวิง ขึ้น-ลง และ ซ้าย-ขวา ได้หรือเลือกปรับให้อยู่กับที่ได้

วิธีการติดตั้ง

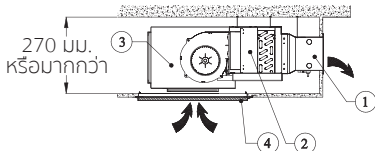

ติดตั้งกรณี แฟนคอยล์ยูนิต และหน้ากากจ่ายลม อยู่ระดับเดียวกัน

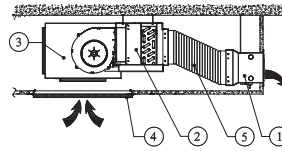

ติดตั้งกรณี แฟนคอยล์ยูนิต และหน้ากากจ่ายลม อยู่ต่างระดับกัน (โดยการติดตั้งท่อส่งลมยืดหยุ่น เข้าไปเสริม)

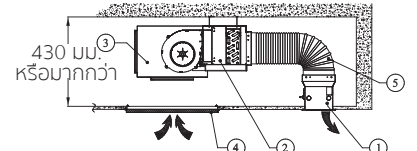

1. หน้ากากจ่ายลม (รุ่น SGF พร้อม Hood)
2. แฟนคอยล์ยูนิต (รุ่น CFHV)
3. ชุดกล่องลมกลีบ (Plenum)
4. หน้ากากด้านลมกลีบ (รุ่น RAGV)
5. ท่อส่งลมยืดหยุ่น (พร้อมชุดติดตั้งสำเร็จ)

หน้ากากจ่ายลม รุ่น SGF พร้อม HOOD

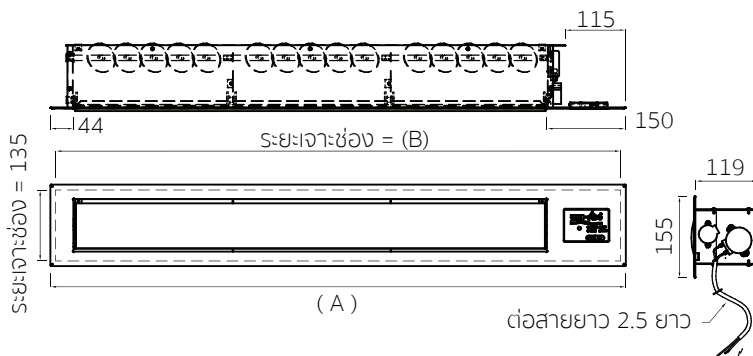

MODEL	สำหรับรุ่น	A(มม.)	B(มม.)
SGF-01 (8"x35")	CFHV-13FS	1,096	1,076
SGF-02 (8"x41")	CFHV-18FS	1,396	1,376
SGF-02 (8"x46-1/4")	CFHV-25F		
SGF-02 (10"x41")	CFHV-30F		
SGF-02 (10"x46-1/4")	CFHV-36F	1,696	1,676
	CFHV-40F		
	CFHQ-50F		
SGF-03 (10"x57-5/8")	CFHQ-60F		

หน้ากากด้านลมกลีบ รุ่น RAGV

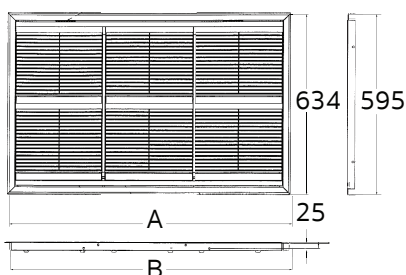

สามารถเปิดหน้ากากลมกลีบและถอดฟิวเตอร์ออกมาเซอร์วิสเครื่องและทำความสะอาดได้ง่าย

MODEL	สำหรับรุ่น	A(มม.)	B(มม.)
RAGV-01	CFHV-13FS	997	971
	CFHV-18FS		
RAGV-02	CFHV-25F	1,288	1,282
	CFHV-30F		
	CFHV-36F		
RAGV-03	CFHV-40F	1,599	1,593
	CFHQ-50F		
	CFHQ-60F		

รีโมทควบคุมการทำงาน



อุปกรณ์มาตรฐาน

รีโมทคอนโทรลมีสายแบบดิจิทัล

แสดงอุณหภูมิตัวเลขเรืองแสงดิจิทัลใช้กันสมัยสวยงาม
ใช้งานง่าย สามารถรับสัญญาณจากรีโมทไร้สายได้

อุปกรณ์ทางเลือก

รีโมทคอนโทรล ไร้สาย



4 Speed Fan

ปรับลมได้ถึง 4 ระดับ TURBO-HIGH - MEDIUM - LOW ให้คุณควบคุมแรงลมได้เย็นทันใจ



ECO Mode

ช่วยประหยัดพลังงาน ประหยัดไฟ ควบคุมให้อุณหภูมิทำงานที่ 25 °C



Turbo Fan

มอเตอร์ส่งลมกำลังสูง ช่วยให้ห้องเย็นเร็ว และส่งลมได้ไกลให้ลมเย็นสดชื่นกระจายไกลทั่วห้อง

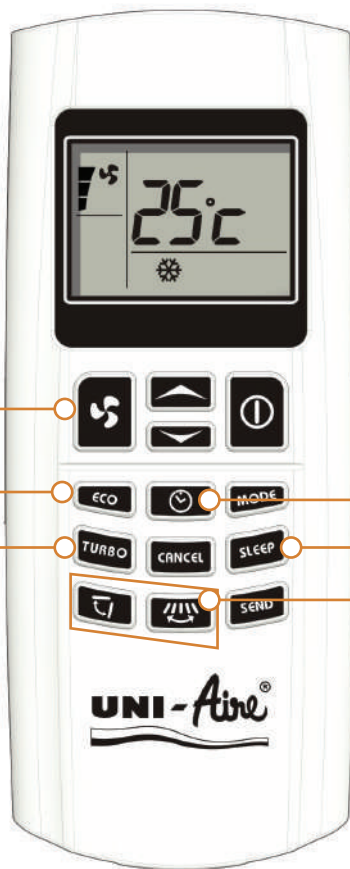

Timer On / Off

ตั้งเวลาเปิด-ปิดล่วงหน้าได้ 24 ชั่วโมง ช่วยควบคุมการใช้งานได้อย่างเหมาะสม



Sleep Mode

ปรับอุณหภูมิอัตโนมัติให้เหมาะแก่การนอนหลับ และยังช่วยให้ประหยัดไฟฟ้า



4 Directional airflow

ระบบกระจายลมอัจฉริยะ สามารถกระจายลมแบบอัตโนมัติตั้ง ขึ้น-ลง ซ้าย-ขวา หรือเลือกปรับอยู่กับที่

อุปกรณ์ทางเลือก

รีโมทคอนโทรล มีสายแบบ WiFi



สามารถรับสัญญาณจากรีโมทไร้สายและสามารถเชื่อมต่อ WIFI ได้ เพื่อควบคุมเครื่องปรับอากาศได้หลายเครื่องทั้งอยู่ในสถานที่เดียวกันหรืออยู่หลายสถานที่ ได้จากทุกมุมทั่วโลก ผ่านทางอินเทอร์เน็ต



บ้านพักอาศัย



โรงโสม



สำนักงาน



สถานที่อื่นๆ



DECOR SERIES - หน้ากากส่งลมและหน้ากากลมกลับ

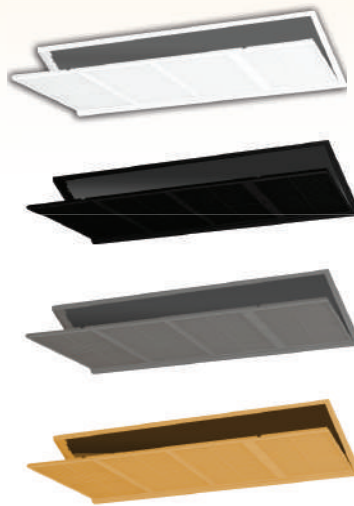
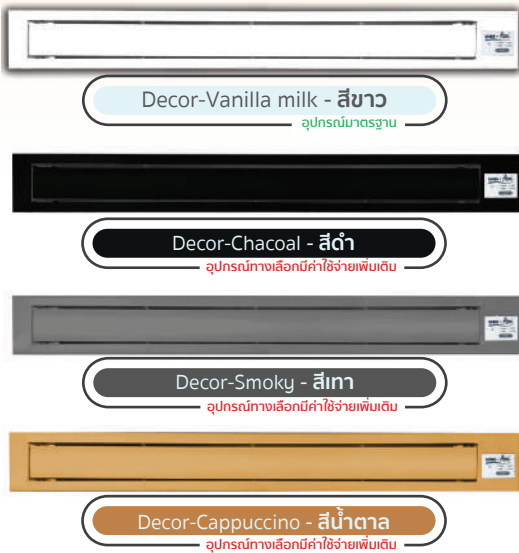

คอนเดนซิ่งยูนิต รุ่น : AFV

ตัวถังผลิตจากเหล็กแผ่นคุณภาพสูง พ่นเคลือบกันสนิมและพ่นสีฝุ่น ติดแน่นทนนาน ให้การใช้งานแข็งแรง ทนทานยาวนาน ประสิทธิภาพ การระบายความร้อนสูงขึ้น ด้วยการออกแบบมอเตอร์และใบพัดตามหลักอากาศพลศาสตร์ สามารถติดตั้งในพื้นที่ที่จำกัดได้อย่างดี



SPECIFICATION MODEL : CFHV / AFV

SPECIFICATION MODEL : CFHV / AFV												
Nominal Cooling Capacity (BTU/Hr)	13,466	18,562	25,105	30,350	36,153	40,100	30,720	36,296	40,150	50,010	60,170	
SEER (BTU/Hr / Watt)	13.29	13.53	13.41	12.62	12.57	12.81	12.61	12.83	12.77	11.48	11.37	
COP (Watt / Watt)	3.67	3.57	3.58	3.48	3.44	3.53	3.48	3.48	3.52	3.168	3.137	
Power Consumption (Watt)	1,076	1,456	1,988	2,555	3,053	3,323	2,585	3,005	3,339	4,627	5,621	
Rated Operation Current (Amp)	4.97	6.83	9.53	12.01	14.49	15.32	4.81	5.44	5.90	8.37	9.98	
Power Supply (Volt/Phase/Hz)	220/1/50						380/3/50					
EGAT CERTIFIED No.5 (มาตรฐาน เมอร์ 5)												
TIS Standard (มาตรฐาน มอก. 2134-2553)										-	-	
TIS Standard (มาตรฐาน มอก. 1529-2561)												
Fan Coil Unit	Model	CFHV-13FS1	CFHV-18FS	CFHV-25F	CFHV-30F1	CFHV-36F	CFHV-40F1	CFHV-30F1	CFHV-36F	CFHV-40F1	CFHV-50F	CFHV-60F
	Type	Ceiling Conceal Type										
Rated Air Flow at High Speed (CFM)		450	600	800	1,000	1,200	1,400	1,000	1,200	1,400	1,600	2,000
Fan Type		Multi Blade Centrifugal Type										
Evaporator Coil Type		Aluminium Louver Fin (Hydrophilic Coated) with Inner Grooved Copper Tube										
Expansion Device Type		Capillary Tube										
Control Type		Optional										
Air Filter Type		Optional										
Drain Connection (Inch)(OD)		3/4										
Dimension (W x D x H) (mm)		1,118x449x227	1,270x449x227	1,404x449x227	1,270x449x276	1,404x449x276	1,693x449x276	1,270x449x276	1,404x449x276	1,693x449x276		
Weight (kgs)		25	27	34	35	37	40	35	37	40	42	46
Sound Pressure Level (T/H/M/L) (dB(A))		54/50/44/40	53/47/43/39	56/53/45/37	60/56/47/41	58/53/43/38	57/53/47/43	60/56/47/41	58/53/43/38	57/53/47/43	59/55/49/45	60/56/50/46
Condensing Unit	Model	AFV-13FBS	AFV-18FBS	AFV-25FL	AFV-301FBS	AFV-361FBS	AFV-401FBS	AFV-303FBS	AFV-363FBS	AFV-403FBS	AFV-503FXS	AFV-603FXS
	Type	Horizontal Air Flow										
Fan Type		Propeller Fan										
Condenser Coil Type		Aluminium Louver Fin with Inner Grooved Copper Tube										
Compressor Type		Rotary										Scroll
Refrigerant Type		R-32 (Fully Charge)										R-32 (Fully Charge)
Pipe Connection	Suction Line (Inch)(OD)	1/2	5/8				3/4					
	Liquid Line (Inch)(OD)	3/8					1/2	3/8		1/2		
Dimension (W x D x H) (mm)		804x330x530	944x330x632	944x380x784		944x380x936	944x380x1,140	944x380x784	944x380x936	944x380x1,140		
Weight (kgs)		40	52	61	66	72	89	66	71	88	92	
Sound Pressure Level (dB(A))		53	56	58	62	62	61	62	62	61	63	65

Remark : Cooling capacity based on 27 °C DB, 19 °C WB air on evaporator coil and 35 °C DB air on condenser. Specifications are subjected to change without notice for future improvement.



ISO 9001
ISO 14001
ISO 45001
ISO 14064-1



TIS.2134
TIS.1529



บริษัท ยูนิแอร์ คอร์ปอเรชั่น จำกัด.
69 หมู่ 3 ถนนกิ่งแก้ว ตำบลราชาเทวะ
อำเภอบางพลี จังหวัดสมุทรปราการ 10540
โทร.02-312-4500, Email.localsale@uni-aire.com
www.uni-aire.com @uni-aire Uni-Aire